

www.cortinaestoramedida.com



GUÍA RÁPIDA
DE MEDICIÓN



CONSEJOS PARA MEDIDA DE ESTORES ENROLLABLES

ESTORES
ENROLLABLES



CORTINA ESTOR A MEDIDA

En CORTINA ESTOR A MEDIDA estamos para facilitarle en todo lo posible el pedido de cortinas para su hogar, dándole un sin fin de posibilidades con un producto de calidad.

Obtendrá un producto de primera calidad y para su montaje estaremos a su disposición para ayudarle en lo que desee, para lo cual se puede dirigir a nosotros a través del siguiente correo, info@cortinalook.com.

Con nuestra ayuda seguro que la instalación es mucho más fácil.

Los consejos que a continuación mostramos son los más comunes que nos pueden aparecer a la hora de poner un “ESTOR”, de ninguna manera queremos influir a la persona que desee colocar una de nuestros estores y es libre de no seguir nuestras recomendaciones a la hora de tomar las medidas en su hogar.



ESTOR ENROLLABLE

ANCHO

Al tomar la medida de esta modalidad de estor, la TELA tiene que medir 5 cm menos que el ancho total del estor.

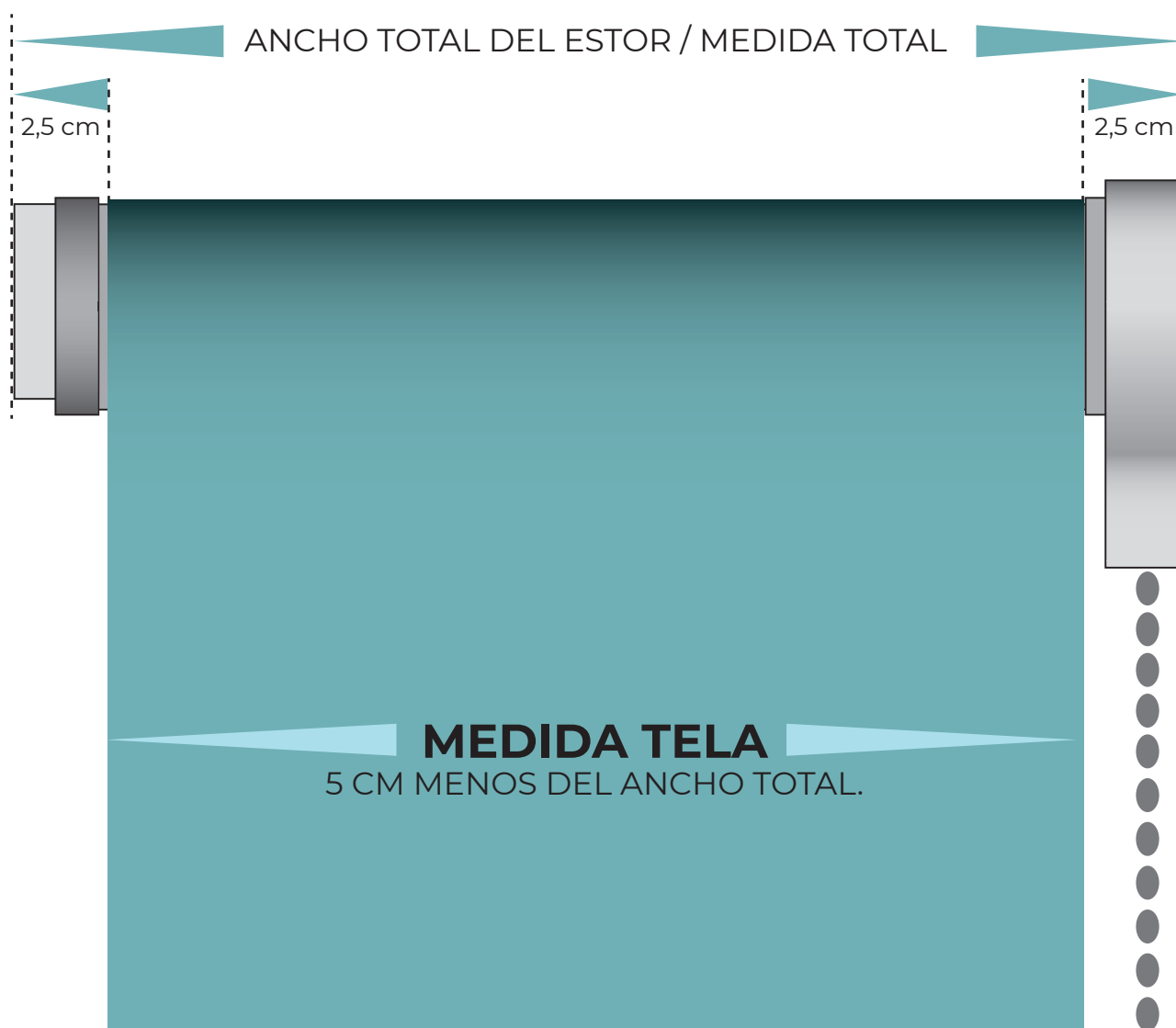



ESTOR ENROLLABLE

ANCHO

Del ancho de la ventana, deberíamos medir unos 10 cm de más por cada lado.

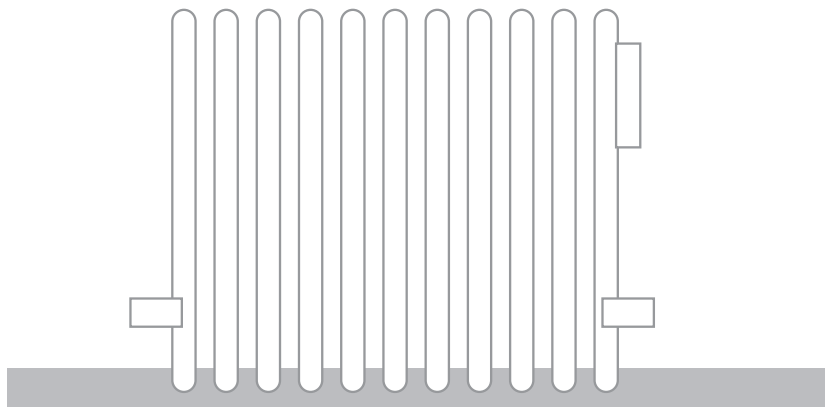
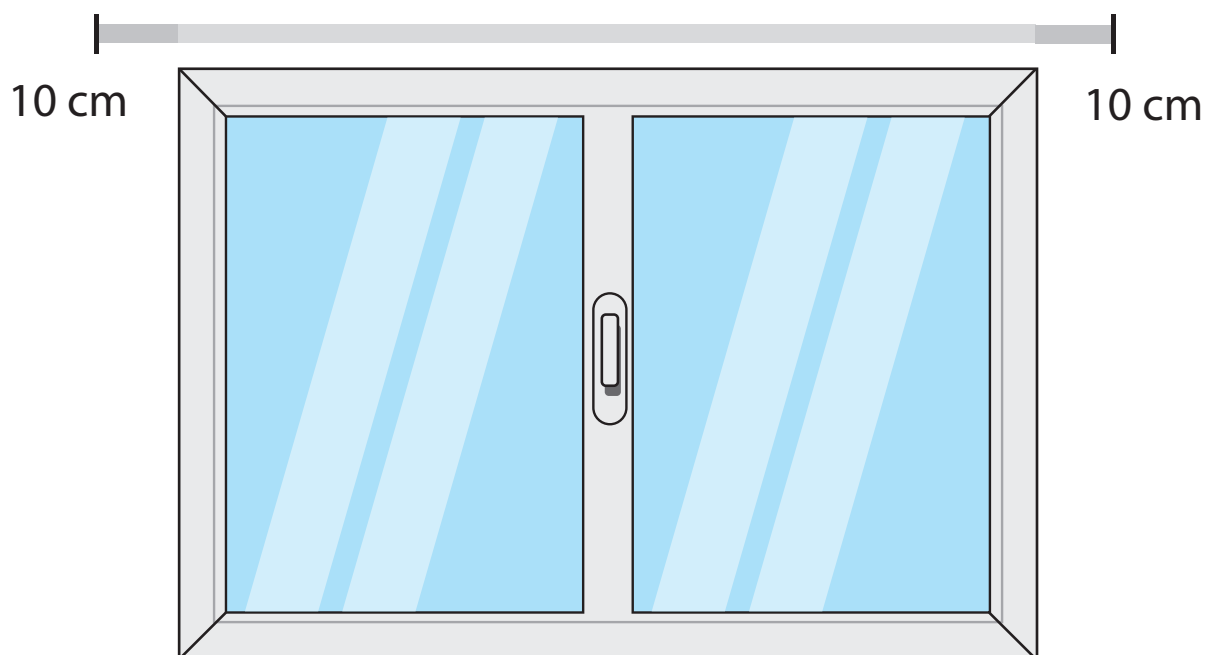



ESTOR ENROLLABLE

ANCHO

En el caso que tengamos la ventana o puerta entre paredes, a la medida del hueco entre paredes hay que quitarle 0,5 cm por cada lado

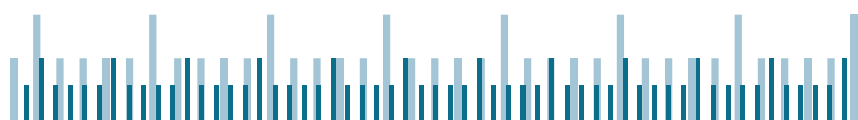
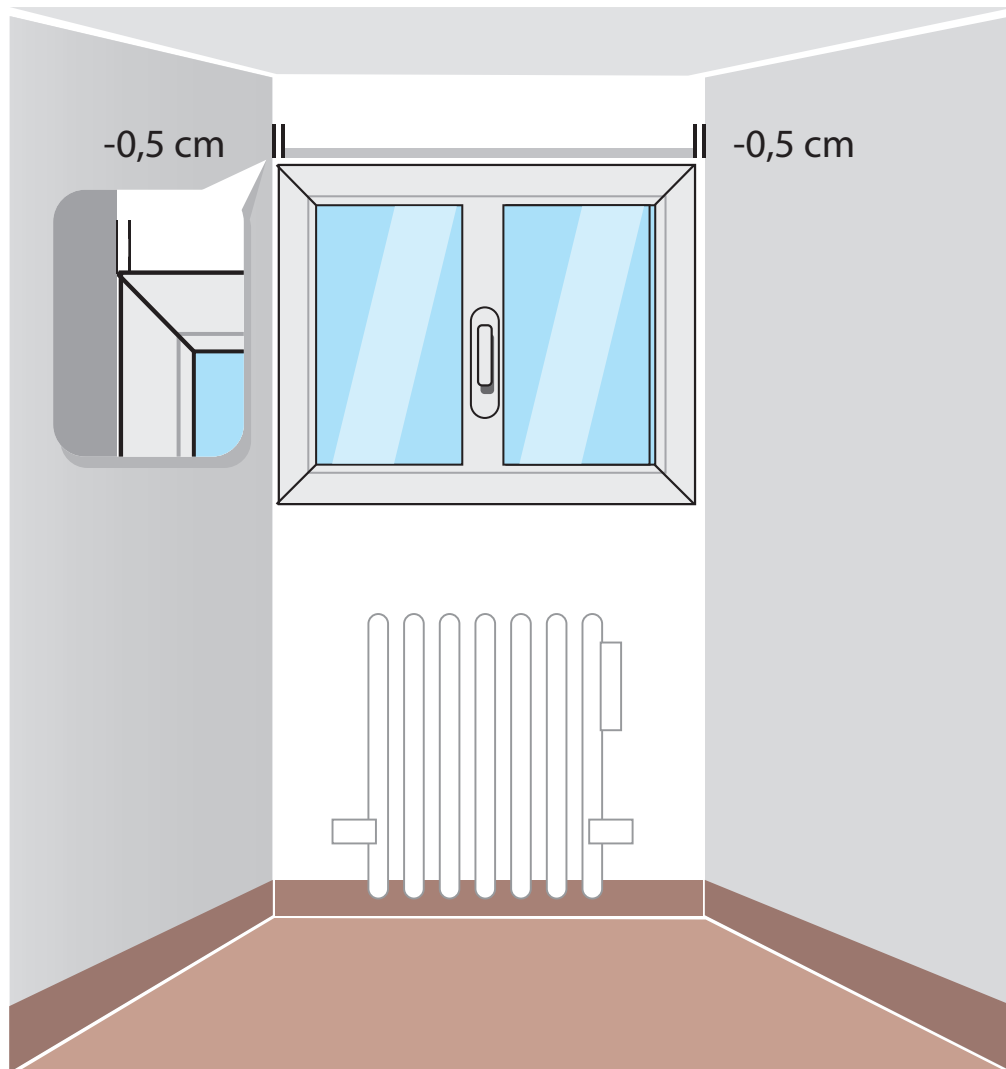



ESTOR ENROLLABLE

ANCHO

En el caso que solo tengamos hueco en uno de los lados de la ventana o puerta, tenemos que medir desde el hueco justo (A) hasta el borde del marco (B) y añadirle 10 cm.

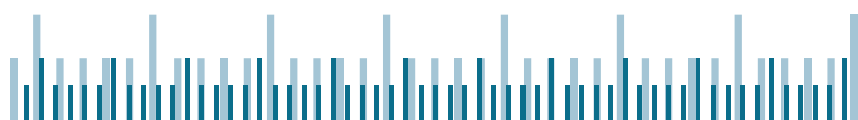
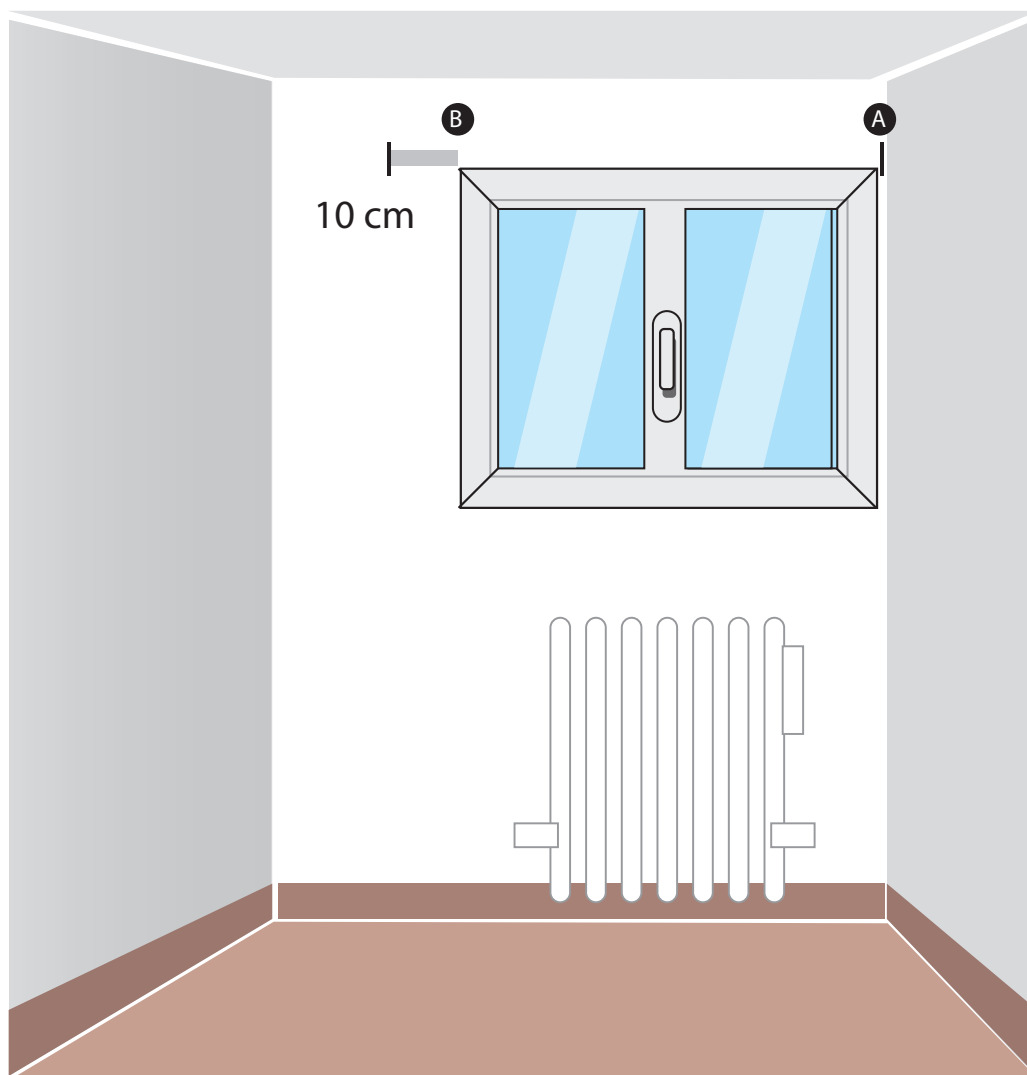



ESTOR ENROLLABLE

FIJACIÓN AL TECHO

Cuando deseemos que el “ESTOR” tenga que ir colgado en el techo, tendremos que tomar la medida desde el techo hasta la donde queramos que llegue la parte inferior del “ESTOR” cuando este extendido del todo.

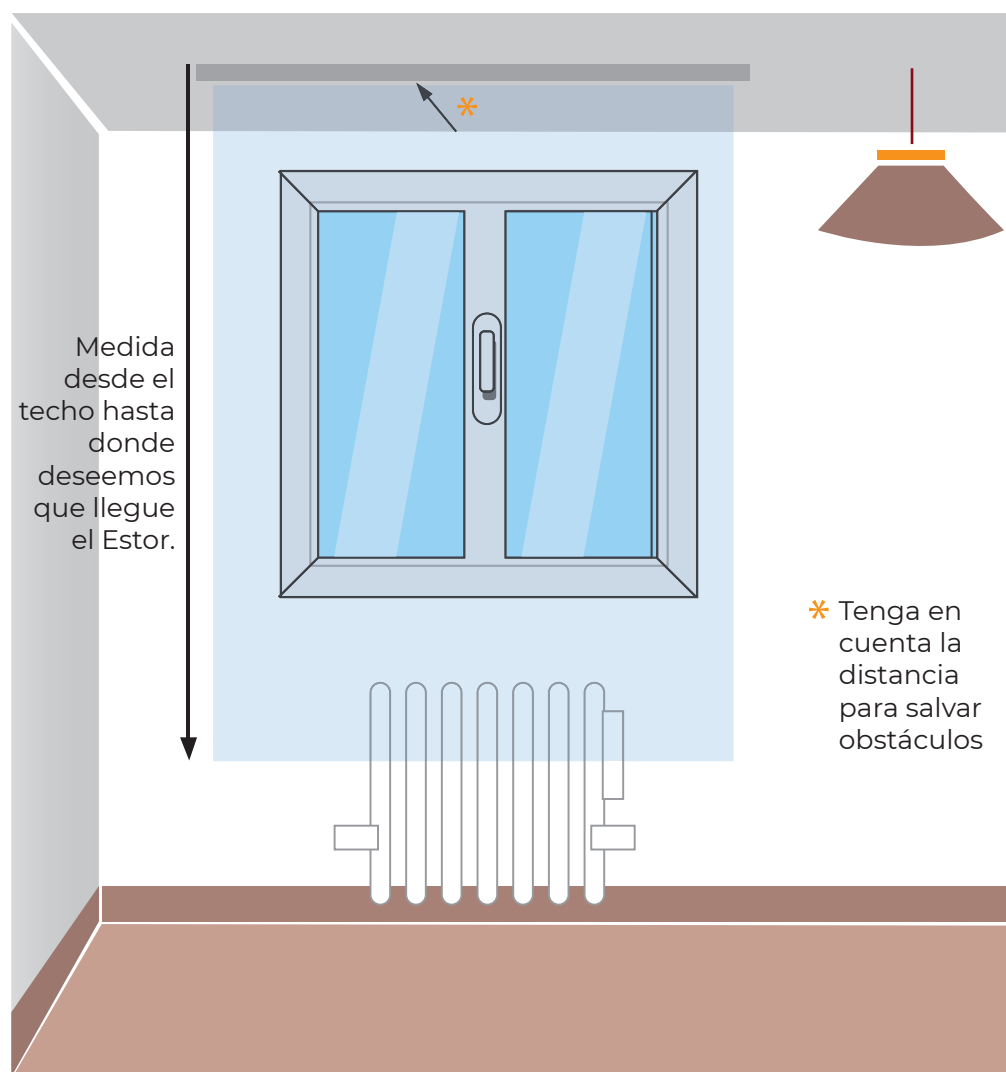



ESTOR ENROLLABLE

FIJACIÓN A LA PARED

Cuando el “ESTOR” sea fijado a la pared tenemos que dejar por encima de la ventana de 15 a 20 cm. de distancia, la medida del “ESTOR” será desde la distancia por encima del ventana hasta donde deseemos que llegue la parte inferior del mismo.

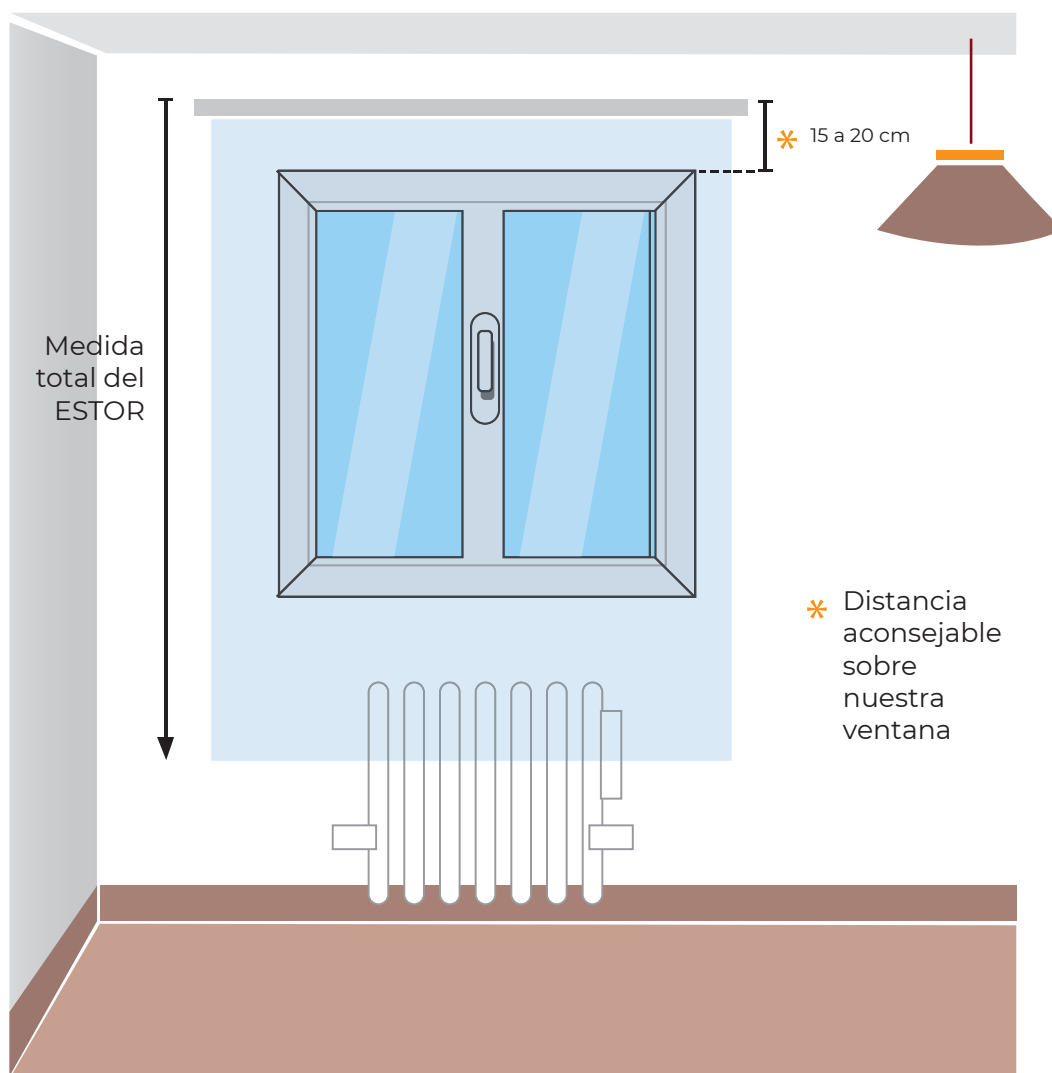



ESTOR ENROLLABLE

EN RINCÓN

Para que tu “CORTINA” o “ESTOR” quede bien alineado en un rincón la forma correcta de medir es la siguiente

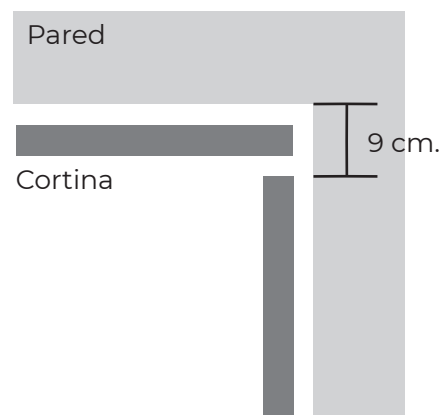
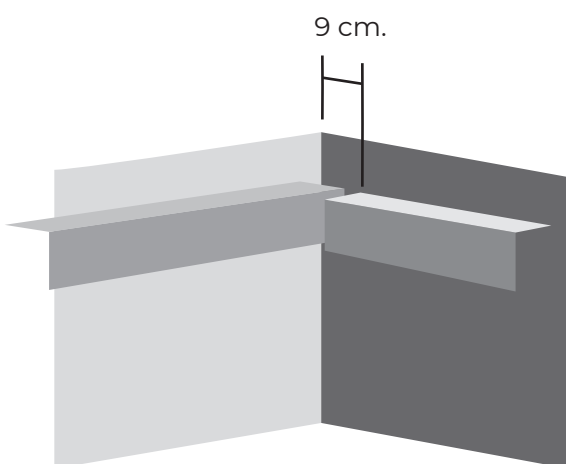
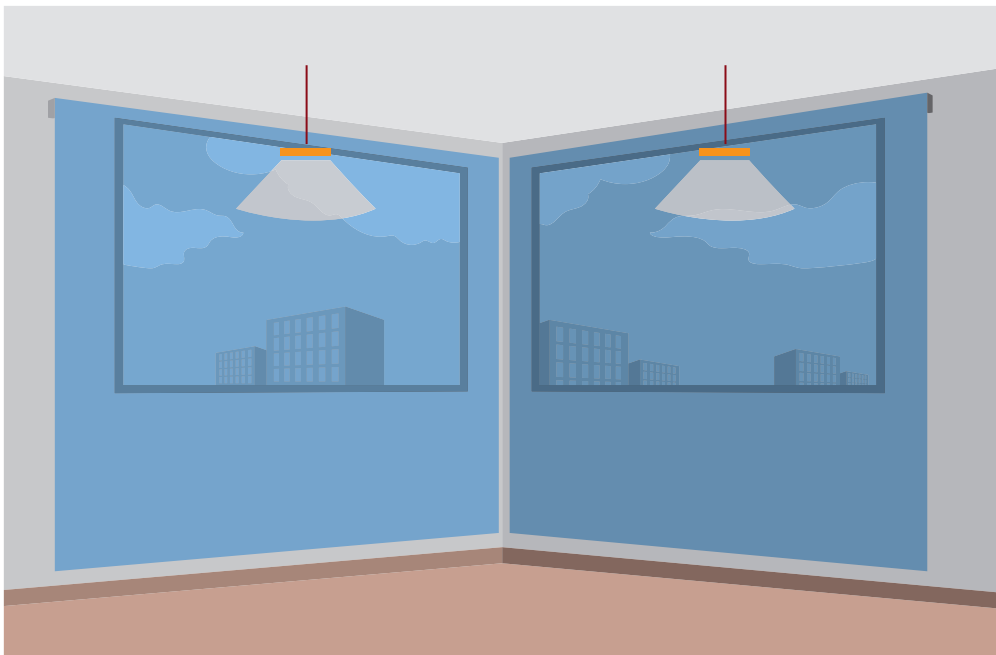



ESTOR ENROLLABLE

EN ESQUINA

Para que tu CORTINA o ESTOR quede bien alineado en una zona de esquina la forma correcta de medir es la siguiente para que queden perfectamente alineados

